

Le président Carter ne veut pas < se lancer dans une vendetta > avec l'U.R.S.S. LIBRE PAGE 6

Le Monde

Fondateur : Hubert Beuve-Méry

Directeur : Jacques Fauvet

1,80 F

Algerie, 1,20 F; Arabie, 1,80 F; Belgique, 1,20 F; Canada, 1,75 F; Espagne, 1,20 F; France, 1,80 F; Grèce, 1,20 F; Italie, 1,20 F; Japon, 1,20 F; Liban, 1,20 F; Luxembourg, 1,20 F; Maroc, 1,20 F; Pays-Bas, 1,20 F; Portugal, 1,20 F; Royaume-Uni, 1,20 F; Suisse, 1,20 F; U.S.A., 1,80 F.

BULLETIN DE L'ÉTRANGER <Suicides> et tortures dans les prisons d'Afrique du Sud

Chaque semaine on procède, en Afrique du Sud, au nouveau cas... hautement suspects : décès provoqués par des brutalités policières, défenestrations, « suicides ».

Au Pays basque, un nouvel attentat a été commis vendredi matin : trois gardes civils, qui circulaient dans une jeep près de Beasin, à 30 kilomètres de Saint-Sébastien, ont été sérieusement blessés par un commando caché sur les bords de la route.

Depuis les révélations accablantes qui ont suivi la mort, en septembre dernier, du dirigeant Steve Biko, la police sud-africaine est l'objet d'une suspicion légitime. A chaque nouvelle « bavure », il est de moins en moins aisé de lui accorder le bénéfice du doute.

Comparés à ces brutalités, les aménagements de l'« apartheid mesquin », montés en épingle à Pretoria, paraissent dérisoires. Plus de deux ans après les événements sanglants de Soweto, « rien n'a changé » d'essentiel dans la condition quotidienne de la majorité africaine.

Pour leur part, les Blancs libéraux, de moins en moins entendus, sont voués à l'impissance ou à l'exil. La violence secrète dans la violence, des écoliers des banlieues africaines optent pour l'action clandestine et le réajustement, en nombre croissant, les camps de guérilleros installés dans les pays voisins.

Un général assassiné à Madrid

- Les trois auteurs de l'attentat se sont enfuis
• Les ministres tiennent une réunion extraordinaire

Trois inconnus — deux hommes et une femme — ont assassiné, ce vendredi 23 juillet, à Madrid, un général d'artillerie et son adjoint, un lieutenant-colonel, qui venaient de quitter leur domicile et circulaient dans une voiture de l'armée.

Au Pays basque, un nouvel attentat a été commis vendredi matin : trois gardes civils, qui circulaient dans une jeep près de Beasin, à 30 kilomètres de Saint-Sébastien, ont été sérieusement blessés par un commando caché sur les bords de la route.

La mort du général et de son adjoint a causé la consternation aux Cortès, où le débat constitutionnel est paralysé par la rupture des négociations entre le gouvernement et le Parti nationaliste basque. C'est la première fois, en effet, qu'un général de l'armée est assassiné.

Les milieux politiques redoutaient depuis longtemps que les terroristes ne finissent par s'en prendre directement à la hiérarchie militaire, afin de provoquer une réaction de l'armée et de déstabiliser la démocratie.

Négociations confuses avec les élus basques sur la Constitution

Madrid. — Au prix de concessions réciproques, et après une semaine de négociations, le parti gouvernemental, l'U.C.D. et le parti nationaliste basque (P.N.V.) étaient tombés d'accord jeudi matin sur la rédaction des quelques paragraphes de l'avant-projet constitutionnel relatif à l'organisation des communautés régionales.

toute ambiguïté et obtenir du P.N.V. un engagement clair et net sur de tels principes. La marche arrière du gouvernement a choqué l'opposition et même une partie des députés centristes.

Quelques heures après que le P.N.V. eût ainsi donné satisfaction à l'Union du centre démocratique, celle-ci se rétractait. Effaçant une semaine de négociations, l'U.C.D. exigeait de revenir pratiquement au point de départ.

Le P.N.V. a répondu jeudi soir à la note centriste en indiquant qu'il était prêt à se prononcer en faveur de l'unité de l'Espagne.

AU JOUR LE JOUR

PAT ET MAT

D'un côté, les Noirs : de l'autre côté, les Blancs. Et, d'un côté comme de l'autre, pas de cadeau. Dans ce genre d'affaires, il s'agit en effet de jouer le bon cheval, mais n'ignorant que le roi est nu et que la reine est une mangeuse d'hommes.

La France dans le débat nucléaire international

Les principaux pays exportateurs d'uranium dans le monde occidental — Etats-Unis, Canada, Australie — continuent, à l'instigation des Américains, d'attacher à leurs contrats de livraison des clauses de plus en plus contraignantes visant à empêcher la prolifération des armes nucléaires.

prolifération nucléaire, signée ce printemps par M. Carter, l'administration continue en principe d'exiger une renégociation des contrats d'approvisionnement signés dans le passé avec d'autres pays ou organisations, notamment avec l'Europe.

I. — Les conditions de l'indépendance

Il est vrai que le combat pour l'indépendance nationale doit être sans cesse recommencé. Et qu'aujourd'hui tout est remis en question sur le terrain du nucléaire.

« rééquilibrant » de notre force de dissuasion : toutes les têtes de chapitre renvoient au général de Gaulle.

Les propos tenus par le président de la République française à l'ONU, le 25 mai 1978, confirment cette filiation. Droit pour chaque Etat à la sécurité, refus du monopole russo-américain, politique mondiale pour faciliter l'accès aux utilisations pacifiques de l'énergie nucléaire, réaffirmation — pour la France — du rôle

La hausse de l'or traduit un certain désenchantement après le sommet de Bonn

Après la forte hausse enregistrée à Londres dans la journée du jeudi 20 juillet (plus de 3 dollars sur l'once de 31,103 grammes), les cours de l'or étaient encore en progrès vendredi matin.

En France, après le patronat, l'INSEE prévoit une rentrée difficile en raison notamment de la baisse prévisible de la consommation des ménages.

Le cours de l'or a retrouvé et même dépassé le niveau le plus élevé de l'année qu'il avait atteint le 8 mars dernier (190 dollars l'once). Il approche à nouveau de son record absolu enregistré à la fin de l'année 1974 lorsque la cotation avait touché, à Londres, les 200 dollars l'once (exactement 197,50 dollars le 30 décembre de cette année-là).

Un succès pour qui ? Un accord sur quoi ? Telles sont les questions que se posent de par le monde les milieux économiques et financiers, et pas seulement eux. Il semble que, passé le premier moment de surprise, on plus simplement d'incrédulité, quant aux conclusions concrètes à tirer de l'événement, le doute l'emporte sur la confiance.

Il est fréquent qu'un marché tel que celui-ci ne réagisse qu'avec deux ou trois jours de retard à une conférence internationale telle que celle qui vient de se dérouler à Bonn les 16 et 17 juillet. Au cours des mois qui précéderont le sommet des « sept » (Etats-Unis, France, Allemagne fédérale, Grande-Bretagne, Italie, Japon et Canada), le pessimisme régnait au sujet des résultats qu'on pouvait en attendre.

En dépit d'un nouveau tassement du dollar, la hausse de l'or, fait en sorte que le sommet de Bonn apparaisse comme une manifestation d'attente, un succès de la concertation.

PAUL FABRA. (Lire la suite page 22.)

DES PROPOSITIONS DE VACANCES POUR UN ÉTÉ PAS ORDINAIRE. Aujourd'hui : la gastronomie. LIRE PAGES 11 A 13 dans « le Monde des loisirs et du tourisme ».

OUVERTURE DU FESTIVAL ESTIVAL

Les belles modes d'aujourd'hui

Depuis douze ans Paris, l'été, n'est plus un désert de musique grâce au Festival Estival, créé et toujours dirigé par Bernard Bonaldi, un de ces jeunes gens qui ont, à travers la France, concrétisé et exprimé l'immense besoin de musique de la jeunesse.

L'idée maîtresse de Bernard Bonaldi fut de donner un ou plusieurs concerts chaque soir, c'est-à-dire non pas un cycle réservé à des initiés ou courant des dates, mais une exposition permanente, pour que chacun, Parisiens ou touristes, n'ait qu'à se dire : « Ce soir, où se fait la musique ? ».

Des livres Seuil pour tous les temps. Ruth Winter, Le livre des odeurs. Steven Weinberg, Les trois premières minutes de l'univers.

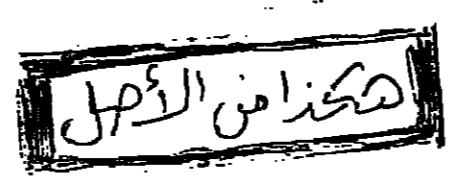

ALLEMAGNE

Le maître de Thulé

par GABRIEL MATZNEFF

Il n'est pas surprenant qu'après avoir consacré un film de deux heures à Louis II de Bavière, Hans Jürgen Syberberg ait désiré en réaliser un autre, de plus de sept heures, sur Hitler. Tout se tient, par la grâce ambiguë de celui que Nietzsche appela « le vieux serpent à sonnette » : Richard Wagner.

est moins abusif qu'on ne le pense. Le Crépuscule des dieux, ce n'est pas Eschyle et Phidias à nouveau parmi nous, comme le croyait naïvement Nietzsche du temps de sa fervente wagnérienne ; c'est, au contraire, la rupture avec le monde méditerranéen, le rejet de la culture gréco-latine, le retour aux divinités du paganisme nordique, la renaissance du rêve hyperboréen.

Ce fut à une telle résurrection que s'est employé Hitler, et le bruyant wagnériisme des nazis

(1) Editions Robert Laffont, 1977.

Le troisième Faust

par JEAN-PIERRE FAYE

Nietzsche n'a jamais écrit, mais dont la caméra sans cesse tourne, fait penser à cet autre plateau où se déplace le grand film chinois d'il y a dix ans, l'Orient rouge, — mais avec la critique en plus. Cela précède la critique et l'idéologie avait omis. Aux temps noirs du fascisme, et du « nazifascisme », ainsi qu'appellent les Italiens. Comme aux temps roses du jdanovisme ancien et nouveau.

quel la caméra sans cesse tourne, fait penser à cet autre plateau où se déplace le grand film chinois d'il y a dix ans, l'Orient rouge, — mais avec la critique en plus. Cela précède la critique et l'idéologie avait omis. Aux temps noirs du fascisme, et du « nazifascisme », ainsi qu'appellent les Italiens. Comme aux temps roses du jdanovisme ancien et nouveau.

« Jamais on ne croira ce que nous pourrions raconter »

Tout dernièrement, un hebdomadaire (1), qui jous un rôle critique durant la guerre d'Algérie, me reprochait vivement d'avoir « assimilé » les combattants du mouvement des droits de l'homme et du syndicat libre en URSS, à ceux-là qui, en Allemagne fédérale, appartenaient au « Mouvement de soutien » défendant l'idée d'une instance critique face à « la situation des droits de l'homme » (mouvement auquel appartient un autre grand cinéaste allemand, Volker Schlöndorff). En fait, je crois avoir soigneusement évité toute assimilation de cette sorte dans la démarche que je tentais ici même (2). Mais sans enlever le droit à la comparaison, ou au rapprochement inadéquat.

que vient de gagner le Conseil d'Etat français quand celui-ci affirme que les clients de M^r Croissant s'attaquaient à la nation allemande et à la nation française, et non aux formes de son Etat — et que l'extradition de ce dernier par la France s'en trouve justifiée ? Revenons au film de la transformation. Car il ne parle pas de tout cela. Il sera tout à fait impossible de l'a croquer de Ou de sympathie pour l'Etat répressif de l'autre Allemagne et pour son jargon, son « Kaderweisch », son « patois pour cadres » (comme il est nommé ici). Mais ce dont on pourra l'accuser est bien plus grave.

« Fête du naufrage », dit Syberberg. En le quittant, l'autre soir, après le débat qui annonçait la projection du film à la Pagode — après la menace des attentats

Car lui seul, jusqu'à présent, Hans Jürgen Syberberg a composé un langage d'images et de discours, rayonnant et burlesque, fasciné mais ironique, capable de fournir ses équivalents visuels à la tragédie indicible. Saint-Just reprochait à Hébert d'avoir voulu « faire monter la révolution jusqu'à lui ». Syberberg a fait monter la cruauté de l'histoire européenne et allemande jusqu'à la hauteur d'une pellicule qui, si l'on ose dire, lui tiens tête, sur sa surface fragile. Cette histoire décapée dans l'étoffe corporelle. J'entendrais sans fin la voix de cette femme qu'il fait entendre, déportée à Auschwitz et libérée : « Jamais on ne croira ce que nous pourrions raconter ; jamais on ne pourra imaginer la cruauté de ce que nous avons subi ».

« euro-fascistes » — je me suis attardé à nouveau devant un étrange tableau. D'un peintre inconnu. Exilé à Paris depuis trente-deux ans. Né avant guerre dans la petite ville d'Anschwitz en Pologne. Réquisitionné par les SS avant l'âge de vingt ans pour construire les terrassements d'un camp encore futur, qui allait porter ce nom-là. Puis jeté dans l'enfermement de ces mêmes camps, jusqu'à celui de Theresienstadt près de Prague. Au début, me disait-il, l'étude fût été simplement découpée, en creux, dans le vêtement. Ce peintre qui porte le nom wagnérien de Ringer — Samuel Ringer — et qui a peint une *Narnenschild*, une singulière « nef des fous », celle que j'aurais voulu, pendant les quelques jours où je le détectai encore, montrer à Syberberg.

Elles font, vers la fin, écho à ces vers de Heine, ce « juit allemand », ami de Marx et de Nerval, sur lesquels s'ouvre la séquence toute première de l'Hitler syberbergien : « Que je pense à l'Allemagne, dans la nuit, et le sommeil me fuit ».

(1) L'Espresso, 7 juin 1978. (2) Le Monde, 13 mai 1978 ; à propos du tribunal Russell III.

Des livres Seuil pour tous les temps ANTI-MANUEL DE FRANÇAIS par Claude Duneton et Jean-Pierre Pagliano

ADIEU CALIFORNIE par Alistair MacLean

Le sergent de police Parker, chargé officiellement de l'enquête sur le vol de combustibles nucléaires avec prise d'otages, qui a eu lieu à la centrale de San-Ruffino, vient de remettre compte à son chef, le capitaine d'inspecteur, de ce qui s'est passé. Le sergent Parker, qui est un homme d'expérience, a été surpris de voir que son chef, le capitaine d'inspecteur, n'avait pas l'air de se soucier de ce qui s'est passé. Le sergent Parker, qui est un homme d'expérience, a été surpris de voir que son chef, le capitaine d'inspecteur, n'avait pas l'air de se soucier de ce qui s'est passé.

Le Monde LA COM Les débats EN RHODÉSIE Un commando de d'assassiner les Des Paul Zumthor Le masque et la lumière

سكزات الاول

Le Monde

étranger

LA CONFÉRENCE DE L'O.U.A. A KHARTOUM

Les débats mettent en évidence l'aggravation des conflits interafricains

De notre envoyé spécial

Les conflits interafricains ont alimenté l'essentiel des débats, jeudi 20 juillet, à la conférence au sommet de l'O.U.A., à Khartoum...

Je ne m'explique pas, je donne des sollicitations. Le socialisme scientifique est une option. Nous sommes socialistes, indépendants et contre le néo-colonialisme de certains pays africains...

conciliation entre Addis-Abeba et Khartoum. M. Triki, ministre libyen des affaires étrangères, s'est lancé dans une longue attaque contre le régime Mouammar...

Khartoum. — La volonté d'indépendance et de puissance exprimée par l'Angola ainsi que l'aggravation des querelles interafricaines ont été les traits marquants de la troisième journée du sommet panafricain réuni dans la capitale soudanaise.

Les Cubains ne quitteront pas l'Angola, sur mon ordre, tant que persistera l'agression militaire et politique contre mon pays. Si nécessaire, leurs effectifs et leurs moyens seront augmentés...

Usant de son droit de réponse, jeudi, ont mis en évidence l'aggravation des tensions interafricaines. Le ministre éthiopien des affaires étrangères a qualifié de « déclarations de guerre » l'engagement du président somalien, M. Siyad Barre, à poursuivre son appui à la lutte contre la colonisation...

Enfin, le délégué éthiopien à passé sous silence le problème érythréen, se contentant d'insister à maintes reprises sur le respect de la « non-ingérence » dans les affaires intérieures d'un Etat.

EN RHODÉSIE

Un commando de maquisards a reçu pour ordre d'assassiner les dirigeants noirs modérés

Salisbury (A.F.P., Reuter). — Un commando de six hommes de la ZIPRA (Armée révolutionnaire du peuple de Zimbabwe) se trouve à Salisbury avec ordre de tuer les dirigeants nationalistes noirs modérés...

LE SCANDALE FINANCIER (Le Monde du 18 juillet) qui a éclaté en Rhodésie porte sur un million et demi de dollars américains, a révélé récemment au cours d'une conférence de presse tenue à Salisbury M. Ian Smith, premier ministre.

Le jeune homme, Reuben Donga (vingt-deux ans), affirme avoir participé au récent massacre de dix-sept civils, dans la région tribale de Swinba. Il a avoué aussi avoir tué quatre autres civils noirs depuis son arrivée de Zambie, début juin, en compagnie de quatre autres maquisards.

Six personnes, dont deux hauts fonctionnaires, vont être prochainement jugées en Rhodésie pour fraude et violation du contrôle des changes. Le chef du gouvernement a déploré que deux fonctionnaires de haut rang soient impliqués dans l'affaire. Quatre autres personnes, a-t-il indiqué, sont des employés du secteur public. L'un d'eux est un ancien député qui n'est pas lié au parti de M. Smith. Le premier ministre a également affirmé de façon catégorique qu'aucun membre de son gouvernement n'était en cause.

EN TUNISIE

LA VEILLE DES PROCÈS DES SYNDICALISTES. Quatre avocats étrangers sont retoulés à leur arrivée à Tunis

A l'occasion des procès de syndicalistes tunisiens qui, outre celui qui s'est ouvert le 19 juillet, à Sousse, auront lieu le 24 à Sfax et le 28 à Gafsa (la date du procès de Tunis est encore inconnue), quatre avocats étrangers ont été retoulés à leur arrivée à Tunis.

ont parlé de M. Houcine Kouki, mort le 15 février des suites des tortures qu'il lui ont été infligées, et ont cité plusieurs membres de l'O.G.T.T. dont l'état physique serait particulièrement préoccupant.

Après avoir rappelé les circonstances de l'arrestation des syndicalistes, lors des événements du 26 janvier, ils ont affirmé que l'instruction des différents procès avait été marquée par des atteintes aux droits de l'homme et aux droits de la défense. Ils ont noté en particulier que la plupart des gardes à vue avaient duré environ deux mois et demi, que les syndicalistes ont été maintenus au secret, que la plupart avaient subi des mauvais traitements et beaucoup d'entre eux des tortures. Ils

Dans une lettre adressée d'autre part à M. Jacques Faure, directeur du Monde, les quatre avocats rappellent que leur confrère M. Sarda, mandaté par la C.I.S.L. (Confédération internationale des syndicats libres), avait déjà été retoulé dimanche. Mardi dernier, ce fut le tour des trois avocats parisiens et de M. Benabdallah, qui était venu d'Algérie. Ils concluent : « Une convention judiciaire de réciprocité autorise les avocats français à plaider en Tunisie comme les avocats tunisiens à plaider en France. Une convention analogue lie l'Algérie et la Tunisie. (...) L'officier de police qui nous a interpellés à Carthage nous a répondu qu'il avait des interruptions et que peu lui importaient les traités. »

EN RÉPUBLIQUE SUD-AFRICAINE

Un détenu noir meurt après des « tortures systématiques »

De notre correspondant

Johannesburg. — « Encore un prisonnier qui meurt », titre le Star de Johannesburg. Mais cette fois la victime, un jeune charpentier africain de vingt-deux ans, Paulus Nkomo, a pu raconter à trois médecins et à sa mère, peu avant de mourir, le traitement qu'il a subi.

« Encore un prisonnier qui meurt », titre le Star de Johannesburg. Mais cette fois la victime, un jeune charpentier africain de vingt-deux ans, Paulus Nkomo, a pu raconter à trois médecins et à sa mère, peu avant de mourir, le traitement qu'il a subi.

Bataille politique autour des théâtres multiraciaux

De notre correspondant

Johannesburg. — Pretoria est en ébullition; partisans et opposants de l'intégration raciale s'y affrontent, pas seulement en ce qui concerne le Théâtre Van Der Walt, situé hors de la ville, à devenir multiracial, mais il maintient son opposition, rejoignant des autres théâtres.

« Cette formule de compromis ne satisfait pas tout le monde. La semaine dernière, des pétitionnaires favorables à l'intégration des théâtres dans la capitale furent attaqués par un commando de jeunes Blancs. Mercredi 19 juillet, à l'occasion de la première soirée multiraciale au Théâtre Van Der Walt, les opposants à l'intégration étaient présents portant des pancartes qui dénonçaient cette « trahison de l'homme blanc. Cette action des extrémistes de droite a été condamnée par le gouvernement. La police a affirmé qu'elle prendrait des mesures contre eux. Mais, la semaine dernière encore, le Front national d'Afrique du Sud, qui a revendiqué l'attaque contre le théâtre, distribuait en toute impunité des tracts intitulés : « Suprême blanche ou suprême noire : faites votre choix ! »

L'ambassadeur d'Israël, M. Itzhak Uzan, qui ne manque pas une occasion de critiquer les discriminations raciales, malgré les liens étroits entre son pays et l'Afrique du Sud, a annoncé qu'il ne assisterait pas à la première, en signe de protestation contre l'attitude du conseil municipal. Il entraînera dans son sillage les principaux ambassadeurs occidentaux, rois de pouvoir critiquer la ségrégation sans leur opposer au gouvernement (Le Monde du 22 juin).

La presse prit le parti des diplomates contre la municipalité de la capitale, accusée d'être rétrograde. Attaqué de tous côtés, le conseil municipal fit une concession en autorisant le Théâtre Van Der Walt, situé hors de la ville, à devenir multiracial, mais il maintient son opposition, rejoignant des autres théâtres.

Des livres Seuil pour tous les temps

Advertisement for Seuil books featuring titles like 'Le masque et la lumière' by Paul Zumthor, 'L'amour de la langue' by Jean-Claude Milner, 'Nouveaux problèmes du roman' by Jean Ricardou, 'La parole intermédiaire' by François Flahault, 'Deux siècles chez Lucifer' by Maurice Clavel, 'Les carrefours du labyrinthe' by Cornelius Castoriadis, and 'L'Europe et l'Islam' by Hichem Djait.

سكوت دالاس

DIPLOMATIE

LA FIN DE LA VISITE DE M. GISCARD D'ESTAING AU PORTUGAL

La France propose à Lisbonne un crédit de 100 millions de dollars

Les rumeurs de crise ministérielle courent toujours à Lisbonne, ce vendredi 21 juillet, alors que M. Valéry Giscard d'Estaing doit achever dans la soirée son voyage officiel au Portugal. M. Luis Salas, ministre portugais de l'Agriculture, a démenti, jeudi, avoir présenté formellement sa démission au premier ministre.

Lisbonne. — M. Giscard d'Estaing termine ce vendredi sa visite au Portugal par un dernier tête-à-tête avec le président Balsem, un déjeuner avec le premier ministre, M. Soares, et une conférence de presse. La journée de jeudi a été marquée par des conversations avec les mêmes interlocuteurs sur la situation internationale, en particulier l'Europe et l'Afrique, et les relations bilatérales, ainsi que par l'annonce de l'offre par la France au Portugal de crédits atteignant un total de 100 millions de dollars. Les dirigeants portugais qui avaient été depuis l'an dernier par l'insuffisance des propositions d'aide financière française semblent satisfaits, bien que toutes les modalités de l'opération ne soient pas réglées.

Dans l'après-midi, M. Giscard d'Estaing a été reçu à l'Assemblée de la République, dont la tribune était ornée d'œuvres d'art. M. Vasco de Gama Fernandes, président de l'Assemblée, fit un éloge de « la France éternelle » et déclara : « Notre vieux pays est le plus francophile du monde. Nulle part la France n'est plus aimée, plus respectée, plus admirée. » M. Giscard d'Estaing répondit par un discours qu'il avait d'abord conçu comme très académique, mais qui s'anima vers la fin lorsque lâchant son texte, il se lança dans ce qu'il appela « une improvisation risquée ».

Relatant que son entrée à l'Assemblée coïncidait, approximativement, avec la révolution des œuflets de 1974, M. Giscard d'Estaing déclara en substance : « Nous avons un trait commun, vous et moi, nous avons dû exercer nos responsabilités dans une conjoncture exceptionnellement difficile et conduire le changement en pleine crise mondiale. Ce qui était relativement facile de faire dans la prospérité des

M. Mario Soares, à la suite de critiques formulées contre lui par le Centre démocratique et social (C.D.S.). M. Salas a cependant révélé qu'il avait placé l'avenir de son ministère entre les mains de M. Soares et que plusieurs autres ministres avaient fait de même.

M. Soares a accusé, jeudi, la presse de

De notre envoyé spécial

de la politique en vase clos, en ignorant les impératifs méditerranéens. En marge des entretiens, le président de la République, les ministres français ont eu une série de tête à tête avec leurs collègues portugais. Le plus important fut celui de M. Jean-François Deniau, ministre français du commerce extérieur, avec le ministre des finances, M. Constantino, consacré pour l'essentiel au « programme de crédits » proposé par la France au Portugal. D'un montant total de 100 millions de dollars, ce programme comprend 35 millions de dollars de facilités de paiements de banque à banque pour soulager la balance des paiements portugaise, et 65 millions de dollars pour l'achat d'équipement à la France, plus spécialement du petit équipement industriel.

Les conditions de durée et de taux sont à négocier, mais on assure du côté français qu'elles seront avantageuses. Les Portugais sont encore prudents dans l'expression de leur satisfaction. Ils reconnaissent cependant que ce programme de crédits est d'une tout autre dimension que les 15 millions de dollars offerts l'an dernier par le gouvernement français pour l'achat d'équipement. Cette précédente offre n'a pas été utilisée par les Portugais, mais reste valable.

Les conversations de M. de Guiringaud, ministre français des affaires étrangères, ont été principalement consacrées à l'Afrique. M. de Guiringaud a souligné que les affaires africaines « sont toujours traitées par les Européens en fonction d'affinités résultant du passé ». Cette formule diplomatique est destinée à rassurer les

droite d'accepter les divergences entre les socialistes et les centristes au sein de la coalition gouvernementale, afin de créer une atmosphère d'instabilité dans le pays. Ces incertitudes n'ont pas empêché la visite de M. Giscard d'Estaing de se dérouler comme prévu, et M. Soares s'est déclaré « très satisfait ».

Portugais et à les persuader que la France ne cherche nullement à contrecarrer la coopération soutenue par Lisbonne avec les socialistes lusophones. De nombreux commentateurs ont fait l'objet de commentaires réservés et d'une vive agitation des milieux de gauche. Un insouciant intitulé « Non à l'expression française en Afrique », s'en prenant notamment à M. Giscard d'Estaing et déclinant ses « mérites » sur le maintien du problème de l'émigration, jeudi aux portes mêmes du Parlement tandis que le président de la République y prononçait son discours.

M. André Girard, ministre français de l'Industrie, a fait le point des négociations de jeudi sur la coopération économique et qui portent sur de nombreux secteurs : énergie, agriculture, tourisme, compétition avec l'Allemagne est vive, énergie éolienne, pétrochimie, sidérurgie, mines. Un très important projet a été pratiquement conclu. Il porte sur la construction par Renault d'une usine qui produira quatre-vingt mille véhicules et deux cent mille moteurs par an.

Mme Alice Saunier-Selz, ministre des universités, a parlé avec le ministre portugais de l'Éducation du problème de l'équivalence des diplômes (doctorats d'État notamment), des échanges d'informations sur l'organisation de l'enseignement supérieur et de l'enseignement des langues aux enfants d'émigrés scolasticisés en France.

Ce même problème a été également discuté par M. Stojan, le secrétaire d'État aux immigrés à l'Éducation, qui a expliqué que le choix aux Français entre rester en France ou retourner chez eux avec une indemnité de départ

MAURICE DELARUE

Après la lettre du président de la République adressée à M. Barre

Un commissaire sera chargé de mettre en œuvre le plan de développement de trois régions du Sud-Ouest

Dans la perspective de l'entrée de l'Espagne dans le club européen, le gouvernement est chargé d'étudier un « plan décennal de développement » des trois régions du sud-ouest de la France : Aquitaine, Midi-Pyrénées et Languedoc-Roussillon. Cette mission sera confiée à une personnalité dotée d'un secrétariat.

A la différence du Massif Central, qui souffre d'un retard manifeste d'équipements, le Sud-Ouest a surtout besoin, selon les pouvoirs publics, d'un renforcement économique. Les trois régions sont d'ici cinq ans correctement équipées de liaisons autoroutières : Bordeaux-Narbonne ; Pau-Bayonne-Toulouse ; Bordeaux et Toulouse. L'Espagne il s'agit de créer un nouvel état d'esprit, de renforcer la combativité de ces régions vis-à-vis du grand voisin. L'agriculture est au premier ligne : elle devra augmenter sa productivité ou exploiter de nouveaux « créneaux » pour faire face à une concurrence plus vive.

D'autre part, des emplois plus nombreux devront être trouvés dans l'industrie, qui a toujours eu besoin, pour subsister dans ces régions, de l'aide et du soutien actif de la collectivité.

Le délai de dix ans, fixé pour la réalisation de ce plan, indique qu'il s'agit d'une action économique et psychologique — à long terme plutôt qu'un effort d'équipement à court terme.

Dans l'immédiat, d'autres mesures d'aide sont en cours d'application. Un programme d'équipement du Languedoc-Roussillon sur trois ans a été approuvé en novembre 1978 : équipement routier, amélioration des

Près de deux cent cinquante mille enfants scolarisés en France

Pour l'année scolaire qui vient de s'ouvrir, 230 000 jeunes Portugais inscrits dans les établissements relevant du ministère de l'Éducation (1), et quelque 1 200 étudiants inscrits dans les universités. On comptait d'origine lusitanienne est donc en passe de rattrapper celle de l'Algérie la première place, en France, pour le nombre des enfants scolasticisés.

Cette population scolaire est très inégalement répartie. La colonie portugaise est surtout concentrée dans la région parisienne. Dans le Nord, par exemple, 43,26 % des enfants d'immigrés accueillis dans les établissements primaires sont portugais (25,05 % sont algériens et 9,31 % marocains).

La population scolaire lusophone s'accroît au fur et à mesure que l'on s'éloigne dans le système scolaire. On comptait cette année 175 000 enfants portugais dans l'enseignement primaire (dont 60 000 en maternelle) et moins de 55 000 dans l'enseignement secondaire. Or, plus de 23 000 dans le premier cycle (de la sixième à la troisième) — et plus de 12 000 dans le second cycle court (lycées d'enseignement professionnel).

Cela signifie, d'une part, que la colonie portugaise en France est très jeune, puisque la plupart des enfants scolasticisés ont entre trois et onze ans. D'autre part :

(1) Écoles maternelles et élémentaires, collèges, lycées publics et privés.

les chiffres indiquent que, à l'instar des autres communautés de travailleurs immigrés, les jeunes Portugais quittent rapidement le système éducatif.

Depuis quelques années, un enseignement de la langue portugaise est assuré dans certaines écoles primaires. Sa première finalité est évidemment de permettre à des enfants dont les parents sont portugais et qui sont souvent bilingues, de bénéficier, au cours de leurs vacances, dans leur pays d'origine de ne pas se couper de leur milieu et de leur culture. Mais il a aussi été noté que les enfants acquièrent ainsi, une connaissance systématique de leur langue maternelle, obtiennent de meilleurs résultats que ceux dont la scolarité est exclusivement fondée sur le français. Un peu plus de huit cents instituteurs portugais dispensent aujourd'hui cet enseignement à de jeunes compatriotes des écoles primaires.

Dans le secondaire, le portugais peut être choisi comme première, deuxième, ou troisième langue. En 1977-1978, seuls 3 372 élèves ont pu ou voulu étudier le portugais dès la sixième, et 378 l'ont choisi comme seconde langue à la dernière session du baccalauréat. La quasi-totalité d'entre eux sont des Portugais. Ces chiffres confirment néanmoins que les élèves portugais préfèrent apprendre d'autres langues que la leur dans le système français.

Ce sont les académies de Créteil et Versailles qui offrent de loin le plus de possibilités d'apprendre le portugais au collège et au lycée. La première (qui comprend les départements de la Seine-Saint-Denis et du Val-de-Marne) propose un tel enseignement dans trente-deux établissements, alors que les académies de Besançon, Caen, Nantes, Nice et Strasbourg n'en offrent chacune qu'une seule possibilité.

Dans le supérieur, où Rennes a longtemps eu une sorte de monopole, le portugais est désormais enseigné dans la plupart des villes universitaires.

ROGER CANS.

République fédérale d'Allemagne

UN MEMBRE PRESUME DE LA FRACTION ARMÉE ROUGE OUEST-ALLEMANDE a été arrêté le 16 juillet dernier à la frontière américano-canadienne, après avoir tenté de pénétrer sous une fausse identité aux États-Unis, a annoncé jeudi soir 20 juillet le F.B.I. Il s'agit de Kristina Berner, ressortissante allemande âgée de vingt-sept ans. — (A.F.P.)

Yougoslavie

M. KURT WALDHEIM, secrétaire général des Nations unies, est arrivé jeudi soir 20 juillet à Belgrade, pour une visite de deux jours. Il sera reçu par le maréchal Tito. A sa descente d'avion, M. Waldheim a notamment évoqué la situation en Afrique du Proche-Orient. Il a insisté sur la « grande importance » que revêt à ses yeux la conférence ministérielle de Beyrouth non alignés qui s'ouvrira le 25 juillet à Belgrade. — (A.F.P., Reuter.)

LES VOS MESUREZ 1,00 m ou plus (jusqu'à 2,10 m) SI VOS ÊTES BIEN EN FORME JOHN RAPAL

SOLDES DU 22 AU 27 JUILLET INCLUS de 9 à 19 heures

ROYAL CANADIAN MOUNTED POLICE

GOUDRONS 18,8 mg NICOTINE 1,19 mg

GOUDRONS 15,2 mg NICOTINE 0,97 mg

GOUDRONS 15,2 mg NICOTINE 0,97 mg

GOUDRONS 12,8 mg NICOTINE 0,85 mg

GOUDRONS 12,8 mg NICOTINE 0,85 mg

With The Emboss-Microdot Filter

KENT Special Mild

GOUDRONS 8,8 mg NICOTINE 0,48 mg

Centre international

Le retraitement

Centre de Londres

SCHOOL OF ENGLISH

Centre de Londres

SCHOOL OF ENGLISH

سكزا من الاصل

Le Monde

politique

Le chef du R.P.R. justifie l'« attitude critique » de sa formation

Dans sa « lettre aux compatriotes » du mois de juillet, M. Jacques Chirac fait état de la première session de la nouvelle législature et indique notamment: « Je vous écris le mois dernier... »

celui-ci emprunte pour atteindre ses objectifs nous sommes beaucoup moins dignes de confiance... Il est exact que le R.P.R. dans les termes simples du « pour ou contre » auquel se réduisent pour la plupart des gens les problèmes politiques...

« Nous ne condamnons pas le gouvernement. Nous connaissons trop bien l'histoire de ce pays... Mais nous lui posons des questions, et il a une façon de ne pas y répondre qui nous ferait réagir durement si nous avions en tête autre chose que l'intérêt national... »

« La preuve en est que, lorsque le président de la République propose la création d'un système monétaire européen, qui est le premier de nos soucis... »

EN NOUVELLE-CALÉDONIE

M. Chirac célèbre les mérites du scrutin majoritaire

« Nous sommes à Paris, vendredi 21 juillet, au Palais de Nouvelle-Calédonie... M. Jacques Chirac est arrivé le même jour à 8 heures du matin à Tahiti de par la façade des îles du Nord... »

« Bien qu'il ne se soit pas rendu dans les îles des partis de l'indépendance, plusieurs membres de ce parti qui s'en réclament, comme l'Union calédonienne ou le PALIKA, ont écouté les discours de M. Chirac... »

RAPATRIÉS

TITRES D'INDEMNISATION PRIORITAIRES POUR LES REVENUS INFÉRIEURS AU SMIC

Un nouveau décret précisant les modalités d'application de la loi d'indemnisation des rapatriés a été publié au Journal officiel du 14 juillet... »

M. POUJADE VEUT CRÉER UN PARTI

M. Pierre Poujade va abandonner la présidence de l'U.D.C. (Union de défense des commerçants et artisans) et se consacrer à la politique... »

Des questions

Mais il faut que les choses soient bien réglées avant le départ du premier ministre et les autres sont les mêmes. Ce sont ceux sur lesquels nous nous sommes engagés devant les électeurs et sur lesquels nous avons une confiance à un gouvernement... »

M. BARRE SE RENDRA PROCHAINEMENT EN MAINE-ET-LOIRE ET DANS LE CALVADOS

Poursuivant ses voyages d'information en province, M. Raymond Barre se rendra, le lundi 31 juillet dans le département de Maine-et-Loire, où il sera notamment reçu par le conseil municipal de Cholet... »

SCISSON CHEZ LES SOCIALISTES DU LOIRET

Un Mouvement de la gauche socialiste et démocratique (1) vient de se créer à Orléans à la suite de la crise que la fédération départementale du P.S. connaît depuis deux ans... »

LA MARINE FRANÇAISE SERAIT CERTAINEMENT PLUS EFFICACE SI ELLE N'ÉTAIT PAS ATTEINTE PAR DES PROBLÈMES POLITIQUES

« estime l'annuaire britannique « Jane's » Londres (A.F.P.). — La marine soviétique et la marine américaine sont maintenant à peu près à égalité de puissance... »

DÉFENSE

« Le parti républicain réunit samedi 23 septembre à Paris son conseil national... »

M. Robert Fabre, député de l'Aveyron, ancien président du Mouvement des radicaux de gauche a déclaré le 20 juillet...

« L'Europe ne s'arrête pas aux Pyrénées », a-t-il noté. Il a également souligné que le montant de la subvention demandée représente simplement la somme qui lui est due par l'agence française et technique de la région parisienne pour l'aménagement d'une ZAC (zone d'aménagement concerté) de trois mille six cents logements... »

M. Robert Hus (P.C.), maire de Montigny-les-Cormeilles, estime « illégitime » la décision, prise le 13 juillet par l'administration préfectorale, de procéder au réajustement d'office de son budget municipal...

« Le bureau exécutif du P.S. in a qui a pour les quatre élections législatives partielles à venir, les candidats socialistes seront ceux-là même qui ont porté les couleurs du P.S. les 12 et 19 mars derniers... »

VOUS pouvez maintenant acquérir cette maison Kaufman & Broad. Louvière 8 pièces, 226 m2 double garage compris terrain. car le crédit a changé... Le Parc de Port-Royal 78 Voisins-le-Bretonneux tel. 043.71.51.

2.000 F

10 nouveau PIC

10 nouveau PIC

10 nouveau PIC

10 nouveau PIC

10 nouveau PIC

سكز من الاجل

TÉMOIGNAGE

de la station de métro Michelien-Dronot... témoignage...

Admissions aux agrégations

- SCIENTES PHYSIQUES Option chimie... Mmes et MM. Jean-Marie Aubry... Admissions aux agrégations...

EDUCATION

Admissions aux grandes écoles

- ECOLE NORMALE SUPERIEURE DE LA RUE D'ULM... Mmes, Mlles et MM. Gérard Bonchet... Admissions aux grandes écoles...

MÉDECINE

LE SEPTIEME CONGRES DE PHARMACOLOGIE La viscosité variable de la membrane cellulaire pourrait expliquer de nombreuses maladies métaboliques

La membrane cellulaire pourrait avoir des propriétés d'adaptation et de régulation de son activité interne, grâce à des changements réversibles de sa fluidité. Cette importante nouvelle a été rendue publique, ce vendredi 21 juillet, au cours d'une conférence donnée par le professeur Julius Axelrod, du National Institute of Health (Etats-Unis) et prix Nobel 1970 pour ses travaux sur les neurotransmet-

teurs, dans le cadre du septième congrès international de pharmacologie, réuni à Paris. Selon le savant américain, cette viscosité variable pourrait permettre aux récepteurs fixés sur la surface externe de la cellule de s'associer plus ou moins facilement avec les systèmes enzymatiques complexes qui sont situés au niveau de sa face interne et qui sont eux-mêmes responsables de la mise en route du métabolisme spécifique de la cellule.

Lorsqu'un récepteur de surface s'associe avec un ligand (hormone ou produit chimique exogène) et notamment médicamenteux (1), une série de phénomènes complexes et encore mal connus intervient : schématiquement, il s'agit de faire passer un message reçu à la surface externe de la membrane de la cellule vers sa profondeur. L'important est la rapidité de cette transmission. Plus précisément, les chercheurs ont identifié les enzymes capables de changer les propriétés physiques de la membrane en modifiant la teneur de sa paroi en radicaux tri-méthyles et en facilitant plus ou moins le couplage du récepteur à l'enzyme.

La membrane est constituée de lipides et de protéines. Les lipides sont composés de deux couches superposées de molécules longues, dissoutes et dont l'essentiel est fait de phospholipides. En plus, plusieurs systèmes enzymatiques qui se déclenchent en séquence. Cette suite de réactions est de la plus haute importance pour le pharmacologue, car elle est à l'origine d'une grande partie de son déroulement, que va dépendre la réponse à l'action des médicaments.

La membrane est constituée de lipides et de protéines. Les lipides sont composés de deux couches superposées de molécules longues, dissoutes et dont l'essentiel est fait de phospholipides. En plus, plusieurs systèmes enzymatiques qui se déclenchent en séquence. Cette suite de réactions est de la plus haute importance pour le pharmacologue, car elle est à l'origine d'une grande partie de son déroulement, que va dépendre la réponse à l'action des médicaments.

CUISINES EQUIPEES SOLDÉS -25% CUISINES. 100 CUISINES soles plusieurs modèles. 50, rue St Denis M° Châtelet 233.74.53

Dr J.-F. LACRONIQUE

(1) Le Monde du 21 juillet.

PRESSE

Mis en cause par M. Tesson

LES JOURNALISTES ET LES EMPLOYES C.F.D.T. S'EXPROPIENT EN PUBLIANT LE « QUOTIDIEN DISPARU »

Les journalistes et employés C.F.D.T. du Quotidien de Paris ont décidé de publier, le 28 juin - lendemain de la mort de Philippe Tesson - un journal de quatre pages, le Quotidien disparu, pour dire « leur vérité sur la disparition du journal qu'ils ont travaillé jour après jour pendant plus de quatre ans ».

Sous le titre « Leur dernier mot », l'U.N.S.J. écrit qu'elle « a très mal reçu ce fait-part en forme d'éditorial de Philippe Tesson annonçant l'arrêt de mort du Quotidien de Paris et tentant d'en faire porter la responsabilité aux journalistes et à leurs syndicats. C'est pourquoi elle a voulu, en additionnant ces quatre pages, mettre aux confères mis en cause de s'exprimer ». « Un droit, ajoute l'U.N.S.J., qui leur a été refusé dans le dernier numéro de leur propre journal. (...) »

Pierre Hureau, secrétaire national de la C.F.D.T., Pierre Charry, secrétaire général adjoint du R.P.R., rédacteur en chef de la Lettre de la Nation, Claude Estier, secrétaire national du P.S., directeur de l'Unité, et Jean-Louis Moyron, secrétaire confédéral de la C.G.P., ont apporté leur collaboration à la rédaction de ce numéro en répondant à « trois questions sur la mort d'un journal ».

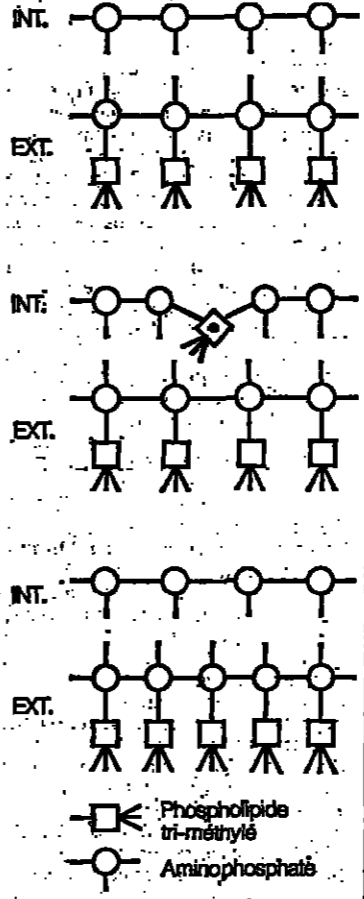

APPRENEZ L'ANGLAIS EN ANGLETERRE. 100 CUISINES soles plusieurs modèles. 50, rue St Denis M° Châtelet 233.74.53

ANGLETERRE OFFICE FRANÇAIS DE SEJOURS CULTURELS ET LINGUISTIQUES. 3 SEMAINES EN AOUT 1978 de la 6 à la Terminale PARIS-PARIS T.T.C. 1.990.F

Le Monde des loisirs et du tourisme

Vacances pour un été pas ordinaire

Le savoir-manger : grandes faims du terroir

J'écris comme je le pense, la gastronomie française, depuis quelques années, est aux mains des faiseurs et des truqueurs. Grande Cuisine, Nouvelle Cuisine, tout cela nous entraîne bien loin de la vérité, de la « nature des choses », des sources. La cuisine de palace (« du vomit de chien riche », disait Daudet !), des chefs d'autrefois et la cuisine de copieurs des soi-disant chefs d'aujourd'hui se rejoignent dans l'uniformité des menus et des cartes et, de Paris, envahissent hâtivement la province. Hier, on retrouvait de Dunkerque à Brest, de la Bretagne à la Corse, les tournedos Rossini ; aujourd'hui, on retrouve, de Brest à Menton, les frites de la mer, les salades folles et les petits légumes.

ordonné votre journée : tant de kilomètres à parcourir, monuments et sites à visiter, choix de l'étape du soir. De façon à être, à midi, dans une ville. Mais vous ne déjeunerez pas ! Quelques fruits achetés au marché, avec un verre d'eau minérale au Café du Commerce. La ville se vide, la ville mange, elle ! Merveilleuse heure pour la visiter, la découvrir à la fois plus secrète et mieux offerte.

En bien non ! Et profitez des vacances pour tenter un retour aux sources, pour retrouver ou découvrir la vraie cuisine. Celle du terroir. Laissez la gastronomie (ou ce qu'ils croient en être) aux précieux de la chose et redécouvrez la richesse des milieux du terroir. Et pour cela, d'abord, apprenez à voyager en gourmand et en sage. Ce n'est pas incompatible.

La route est à celui qui se lève tôt. Mais ne partez pas le ventre vide et, sachant que « je somnole », ne ramenez pas la « nourriture » (Dr Vachet), remplissez le petit déjeuner classique par un bon pain, des croûtes. C'est aussi une excellente occasion de faire connaissance avec les spécialités régionales, les produits du pays : charcuteries, fromages et vins, quelques fruits. Vous aurez fait halte dans un village, ou une très petite ville, un bourg. Et vous aurez

Les secrets du chair-cuifier

L'âme d'une ville, d'un village, s'exprime le mieux dans son marché : le foirail est l'organe du petit peuple marchant, celui des basses cours d'aliment. En bavardant avec l'aubergiste, avec les paysannes, les petits artisans de l'appât, vous découvrirez des merveilles ! Faites donc des exemples ?

Je ne sais pas quel responsable d'une chaîne hôtelière déclarait cette semaine, à la radio, qu'il avait mis au point une « animation » dans chaque hôtel. Cela va de championnats de scrabble à des dîners « indiens » (sic !). La touriste est-elle à notre époque, incapable de savoir se distraire ? Et si elle le fait, l'on entend mettre à sa disposition un éventail de divertissements, que ceux-ci restent inséparables de la région. A Bordeaux, le C.I.N.B. (Conseil interprofessionnel des vins de

Bordeaux — cours du 29-Juillet) donne aux visiteurs la liste des châteaux où ils peuvent être reçus. On aimerait qu'ils n'aient pas besoin de se dérangés et qu'ils trouvent cette liste à l'hôtel. D'autres hôteliers, bien avisés, ont en dépôt et vendent des produits du pays (surtout les produits de la mer) que les préparés pas eux-mêmes), tel André Daguin (Hôtel de France à Auch) dont le « caveau » est une permanente exposition des vieux armagnacs et des richesses gourmandes du pays gascon.

Pour un hôtel comme l'Hôtel de Paris (à Moulins), où non seulement la carte, mais un dépliant fort bien fait, propose la longue et succulente liste des plats typiques du Bourbonnais, combien d'autres ne font, en ce domaine, aucun effort ?

Une découverte et un jeu

Car, répétons-le, les vacances doivent être une découverte et un jeu. Les vacances dans votre assiette y apporteront presque toujours une leçon d'histoire, de géographie, prolongent le plaisir par un jeu. Les enfants ramènent toujours quelque chose de leurs promenades : fruits, champignons sauvages, petits poissons et coquillages en bord de mer. Apprenez-leur alors que les crevettes se peuvent accommoder au gratin ; que l'on peut se régaler de « couteaux sautés », de « saute de tomates », voir d'ormaux (s'ils sont bien battus) ; que les aïreles sont savoureuses en compotes et que les cynorhodons (aux dîners « gras ») font de bonnes confitures ; que les faïnes abritent une amande blanche qui, grillée à la poêle, est de fin goût ; qu'il existe mille huit cent soixante-dix espèces de champignons sauvages, dont trois cent cinquante en France, parfaitement comestibles ; que les escargots sont amusants à ramasser mais singulièrement nutritifs à régaler, etc.

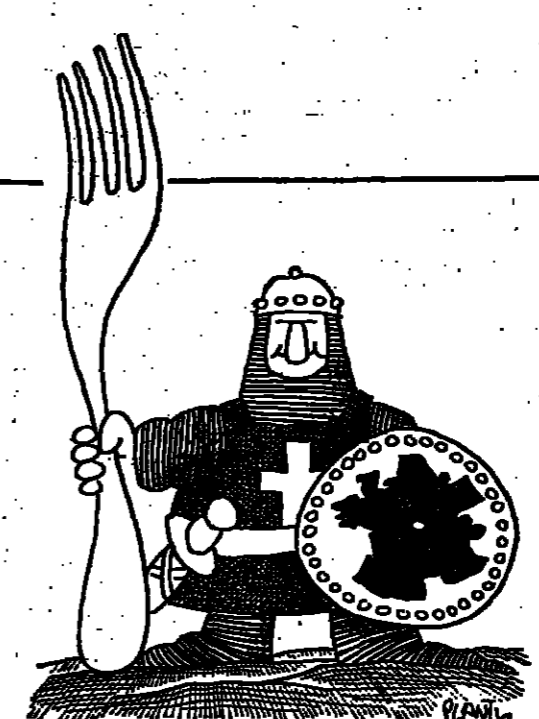

(Dessin de FLANTU.)

Pas besoin alors d'installer un barbecue au fond du jardin. Oh ! pas parce qu'il est « exotique ». Il est français, ce mot qui vient de la barbaque, viande séchée des filibustiers. Mais parce que la grillade est par trop banale ; un retour à la cuisine sauvage. Et que vous valez mieux. Et que la cuisine du terroir est autre chose : une lente et épicurieuse prière aux dieux du foyer. Oui, profitez de vos vacances pour oublier la gastronomie abusive, ou trop souvent fallacieuse. Découvrez la genèse de la cuisine.

Encore nos tarifs de 1975, réajustement à 45 F reporté à fin août

LE MONDE DE L'HISTOIRE EN DIAPPOSITIVES

C.C.A. BORDEAUX-BORGOGNES CHAMPAGNES et ALCOOLS

UN « PRINCE » EN VOYAGE

« Avant de vous mettre à table, passez par les cuisines »

« ON ne dîne pas aussi luxueusement en province qu'à Paris, mais on y dîne mieux... Il existe au fond des provinces des cuisines en fupon, génies ignorés, qui savent rendre un simple plat de haricots digne du hochement de tête par lequel Rossini accueillait une chose parfaitement réussie... »

Alors parlait Balzac, avec raison. Et peut-être, en vacances, rencontrerez-vous, à votre tour, au de ces « carêmes en jupon », une de ces cuisinières pour qui la cuisine est amour, fidèle au terroir et à ses produits. Alors, suivez le conseil de Curzonsky, qui disait : « Avant de vous mettre à table, passez par la cuisine ! »

C'est ce que vous ferez tout naturellement à la Croix Blanche de Chambrant-sur-Tharonne. Sur la champêtre petite place de ce village de Sologne, la Croix Blanche a deux siècles d'existence cette année. Et cela fera aussi deux cents ans qu'une femme est à ses fourneaux. Et pour

gagner la salle à manger il faut passer par cette cuisine où Gisèle Crouzier règne sur un petit bataillon de jeunes personnes s'activant devant les fourneaux. En fait, c'est une petite — et bonne — école hôtelière de poche que la cuisine de la Croix Blanche.

NAGEL ENCYCLOPÉDIE DE VOYAGE

Sur cette côte dite « d'Asur », où l'instinct grégaire conduit les touristes s'offrir en holocauste aux coups de feu des gargouilles, le petit port de Saint-Jean-Cap-Ferrat et le restaurant les Eclaircies sont une oasis. C'est là que Marie Venturino, soixante et onze ans aux frambolles, entourée de ses filles (les Hirondelles) cuisine son folklore. Il faut le voir, il faut l'accompagner le matin au marché ou au retour des pêcheurs. Il faut l'entendre parler du poisson, de l'huile d'olive (sans laquelle il ne saurait pour elle y avoir de cuisine) et de la façon dont elle est « pressée ». Il faut, surtout, se régaler dans l'enchantement d'un décor familial, accueillant et joyeux, de ses sardines farcies, de ses moules, de son « coqillet de dorade », de son aïoli.

Avec elle, et comme disait Delteil, un rouget aux olives noires jaillit tel quel de l'écumme de la mer, comme Vénus !

Zarzis en face de DJERBA. Nouvelle station d'où vous pourrez visiter les plus beaux sites touristiques de TUNISIE. HÔTEL-CLUB SANGHO une semaine (LYON-LYON) : 1660 F

OLDEN

TOURISME HOTELS RECOMMANDÉS

Montagne

85490 SAINT-VERAN (Hautes-Alpes) Les chalets du Villard...

Paris

HOTEL DE LONDRES ** N.N. 1, rue Augereau...

Montparnasse

HOTEL LITRE *** Paris-8^e, 9, rue Litre...

Allemagne

FRANKFURT PARKHOTEL 1^{re} classe, centre, près gare centrale...

Angleterre

KENSINGTON LONDON Une situation exceptionnelle près du Métro South Kensington...

Suisse

AROSA HOTEL VALSANA, 1^{er} cat. Vacances d'été en montagne...

U.S.A.

MIAMI-BEACH (FLORIDE) HOTEL MONTE-CARLO, bord océan, chambre avec bain...

TRIBULATIONS A LA FRANÇAISE

CARTES POSTALES DE CHINE

« Il faut mieux voir une fois qu'entendre mille fois. » Nous sommes une vingtaine de l'Association des amis franco-chinois...

Les chambres sont à la hauteur de leur réputation, avec vue sur la Cité interdite et la place Tien-An-Men...

plaque tournante des échanges culturels et commerciaux avec la Mongolie; c'est aussi l'un des hauts lieux bouddhiques de la Chine...

houille sur quoi somnolent les Mongols vêtus de peau de mouton blanche, se perdent dans un paysage aride, désertique...

n'est qu'une usine à touristes. Seul vaut le paysage, que l'on admire lors de la promenade au bateau sur la rivière de Kuelin...

Usine à touristes

quelques vieilles femmes vendent du thé chaud. Le ciel, très clair, n'est assombri que par la fumée des cheminées d'usine...

Descente en train vers le Sud. A l'étape de la première grande ville, le directeur de l'hôtel local — l'un des plus prestigieux de Chine — est attendu avec tous les égards dus à son rang...

Hippisme

Le quitte ou double de l'écurie Bousac

LES jumelles sont, cette semaine, fournies vers Ascot. Ce samedi après-midi s'y dispute le premier grand championnat européen de l'année...

Le quitte ou double. Le vieux joueur chersuite, mais en assumant, jusqu'au bout, les risques de la partie.

Le tombeau du Grand Timonier

Ces promenades complètent agréablement la visite des sites artistiques de Pékin. Ils sont si nombreux qu'il faut se résigner à n'en voir que les plus beaux...

ceramique verte et jaune, et à travers les branches de pins agitées par le vent, le lac, ses barques et ses nénuphars...

L'emploi du temps se partage entre des visites de centres culturels et de centres industriels. A l'usine de textiles, le directeur profite de nos questions pour attaquer les méfaits de la bande des quatre...

Le soir, séance de cinéma au milieu de la foule locale. Le scénario rappelle celui de Guignol; le bon, c'est un beau militaire chinois qui discute politique en famille sous un ciel bleu clair...

Essays de le retrouver. Par exemple dans le sillage de Gay Mecene, vainqueur, dimanche, à Saint-CLOUD, du prix Eugène Adam...

Faites étape à GRENOBLE SON ET LUMIERE CHATEAU DE VIZILLE Demeure présidentielle de Juin à septembre à 21h.45 (sauf mardi)

PANTIER Sigaaren Made in Holland

petits prix de traversée... pour petits séjours en Angleterre CAR FERRIES Sealink Seaspeed AÉROGLISSEURS

FRANCE - MOUSSA KAY... ADALBERT VITALE

RÉSIDENCES Campagne • Mer • Montagne Prêt AU-EN-PROVENCE

LE DOMAINE DU THORON Sainte-Maxime (Golfe de Saint-Tropez)

ALSACIENNES BOURGUIGNONNES CHAMPIGNONNES FRANÇAISE

مكتبة من الأصيل

سكوتيا لاجون

Philatélie

ANDORRE : 7^e centenaire. Pour le septième centenaire de la signature des Parages, a annoncé le ministre de la Poste...

Nouvelles brèves. FLEURS ET PAYSAGES. CANADA : Nouveau timbre d'usage courant, 22 cent, et impaire...

POSTES ET TELECOMMUNICATIONS. HAUTE-VOLTA : dixième Journée mondiale des télécommunications...

ADALBERT VITALYOS. Dans la catégorie « divers » du programme 1978, les quatre timbres sont consacrés aux métiers d'art...

FRANCE : Métiers d'art

Le touriste sérieux ne manque pas de se renseigner sur les musées intéressants de sa route. Le touriste gourmand ne manquera pas les musées du vin...

Bureaux temporaires. 75089 Paris (Proximité de droit, 92, rue d'Assas), du 22 au 23 juillet...

ADALBERT VITALYOS. Mais plus encore, au coin d'un chai, à l'ombre d'une tonnelle, vous découvrirez, avec l'humilité et le savoir-faire du vigneron...

CAVES BUISSONNIÈRES

Le touriste sérieux ne manque pas de se renseigner sur les musées intéressants de sa route. Le touriste gourmand ne manquera pas les musées du vin...

ou simple témoignage d'antarcie biterroise. Et vous souvenant de l'anecdote célèbre : « Un vin, monsieur, c'est de la terre en « en parole », vous ferez parler le vigneron qui l'a produit...

« Passez par les cuisines »...

(Suite de la page 11.) Un brave homme du pays créa à l'enseigne du Rescapé, sur cette plage connue seulement des Biterrois en vacances, un petit restaurant. La mer, les pins, le calme...

RÉSIDENCES secondaires ou principales. Campagne • Mer • Montagne. DIEULEFIT DROME/SUD. Demeure entièrement rénovée, 10 pces et jardin...

Près AIX-EN-PROVENCE. Magnifique résidence secondaire, 115 m² hab., 8 000 m² boisés entourés. LIBRE VENTE. Prix : 450 000 Francs.

LE DOMAINE DU THORON. Votre résidence secondaire à Talloires (Haute-Savoie). Vue magnifique et imprenable sur le lac d'Annecy.

SAINTE-MAXIME (Golfe de Saint-Tropez). Studios 2 et 3 pièces. Rénovés, avec accès par le promeneur sur place. Profitez de votre séjour pour visiter et investir à la résidence LES BOSQUETS.

Rive gauche. LE PETIT ZINC. Fruits de mer, poisson, vins de pays. LE FÜRSTENBERG. Aube Pommery et champagne Pilsener. Le Munich. Spécialités régionales.

Korean barbecue. RESTAURANT TOKYO. RESTAURANT SHIN-TOKYO. Spécialités japonaises.

LE RELAIS DE SEVRES. Cadre élégant, cuisine classique et inventive. Tous les jours. Le Montgolfier. Aux dîners et soupers, menu exotique de 8 plats.

la Closerie des Lilas. A la Croisée des Idées. Dîners - Dîners - Soupers. 171, Bd du MONTPARNASSE - 326.70.50 & 033.21.68.

dans un décor Belle Epoque. LE CAFÉ FRANÇAIS. 26 JUILLET 1978 - 10 OCTOBRE 1978. COTEAUX D'AIX. Chateau de la Gaudie, cuvée spéciale et spécialités régionales à discrétion. Buffet "FOU" 70 F. Menu "GOURMAND" 95 F.

Le Montgolfier. Aux dîners et soupers, menu exotique de 8 plats. Pianiste - Vue panoramique.

la Closerie des Lilas. La soir, au piano. Dîners - Dîners - Soupers. YVAN MEYER. 171, Bd du MONTPARNASSE - 326.70.50 & 033.21.68.

Rive droite. Les viandes parmi les meilleures de France. Les Sés de la Villette. AU PETIT NORMAND. FERME DE LA VILLETTE. AU BŒUF COURONNE. LA MER. AU COCHON D'OR.

LA TOUR CELESTE. LE RESTAURANT CHINOIS QUI SONT DE L'ORDINAIRE. 66, rue de la Tour (18^e). KATOU. Spécialités africaines et françaises. Dîner et souper.

AUBERGE SAINT-JEAN-PIED-DE-PORT. Appétit, vin, café. Service complet. MENU 76 F. SPÉCIALITÉS A LA CARTE. Gaspaço Andaloise - Paella - Bouillabaisse - Bouillabaisse basquaise.

INDEX DES RESTAURANTS

Table listing various restaurants across different regions (Alsaciennes, Auvergnates, Bretonnes, etc.) with their names, addresses, and specialties. Includes sections for 'Salons pour Déjeuners d'affaires et Banquets' and 'Ouvert après Minuit'.

AUJOURD'HUI

MÉTÉOROLOGIE

SITUATION LE 21 JUIL 78. A 0 h GMT.



PRÉVISIONS POUR LE 22 JUIL 78 DÉBUT DE MATINÉE



S.N.C.F.

La nouvelle tarification « bagages » et le transport des motos par le train

Un de nos lecteurs parisiens, M. Sylvain Desnos, nous a adressé la lettre suivante...

gages » comportait un droit d'enregistrement (6,40 F jusqu'à 99 km, 11 F au-delà), auquel s'ajoutait pour les bagages de plus de 30 kilos une taxe fonction de l'exécédent de poids et de la distance de transport...

collis ou d'objets lourds et encombrants (un vélocycleur de 125 cm3 pèse de 90 à 120 kilos) : le temps d'arrêt nécessairement limité des trains ne permet pas de procéder dans de bonnes conditions au chargement ou au déchargement de masses d'un poids unitaire aussi élevé dans les gares intermédiaires.

La direction de la S.N.C.F. nous a fait tenir sa réponse où elle explique ceci :

Les motocycles soumis à immatriculation sont exclus de cette nouvelle tarification : la S.N.C.F. a dû tenir compte des difficultés que suscite la manutention de

Médecine

LE CLASSEMENT DES CLINIQUES PRIVÉES SERA DÉSORMAIS NATIONAL

Attendus depuis le mois d'avril, les arrêtés fixant le modèle de la convention type de l'hospitalisation privée et modifiant la procédure de classement des cliniques privées sont parus au Journal officiel des 17 et 18 juillet. Désormais, les conventions entre les caisses de Sécurité sociale et les cliniques seront uniformisées à travers la France...

Evolution probable du temps en France entre le vendredi 21 juillet à 0 heure et le samedi 22 juillet à 24 heures.

Températures (le premier chiffre indique le maximum enregistré au cours de la journée du 20 juillet; le second, le minimum de la nuit du 20 au 21) : Ajaccio, 28 et 14 degrés; Biarritz, 20 et 14; Bordeaux, 21 et 14; Bron, 17 et 12; Caen, 18 et 13; Cherbourg, 17 et 11; Clermont-Ferrand, 21 et 14; Dijon, 20 et 13; Grenoble, 24 et 13; Lille, 16 et 10; Lyon, 23 et 12; Marseille, 28 et 18; Nancy, 17 et 12; Nantes, 21 et 12; Nice, 23 et 16; Paris-La Bourget, 19 et 11; Pau, 20 et 11; Perpignan, 28 et 10; Rennes, 21 et 12; Stras-

bourg, 21 et 12; Tours, 19 et 12; Toulouse, 21 et 13; Pointe-à-Pitre, 29 et 24.

Températures relevées à l'étranger : Alger, 29 et 16 degrés; Amsterdam, 18 et 11; Athènes, 37 et 25; Barcelone, 17 et 12; Bonn, 17 et 11; Bruxelles, 18 et 12; Casablanca, 27 et 20; Copenhague, 15 et 10; Genève, 22 et 14; Hanoï, 21 et 15; Londres, 17 et 12; Madrid, 31 et 14; Moscou, 19 et 13; Nairobi, 25 et 12; New-York, 29 et 22; Palma-de-Majorque, 27 et 15; Rome, 28 et 18; Stockholm, 17 et 10.

Journal officiel

Sont publiés au Journal officiel du 21 juillet 1978 :

L'Ecole nationale supérieure d'horticulture.

DECRETS : Relatif aux cotisations du régime d'assurance vieillesse complémentaire et du régime d'assurance invalidité-décès des médecins ; Complétant les structures de

UN ARRETE : Relatif aux installations fixes destinées au chauffage et à l'alimentation en eau chaude sanitaire des bâtiments d'habitation de bureau ou recevant du public.

LOTO TRAJE N° 29 DU 19 JUILLET 1978. Numbers: 8, 11, 16, 21, 24, 28. Numéro complémentaire: 46. Prizes: 6 BONS NUMEROS 922 798,20 F; 5 BONS NUMEROS 65 914,10 F; 5 BONS NUMEROS 4 556,20 F; 4 BONS NUMEROS 92,60 F; 3 BONS NUMEROS 8,20 F. Prochain tirage le 26 juillet 1978.

Le feuilleton de Reiser. — 11

LA FAMILLE OBOULOT EN VACANCES. A multi-panel comic strip showing a family's chaotic vacation. Characters include a man, a woman, and children. Dialogue includes: 'TES BELLE TU SAIS...', 'HMM... Y'AURAIT PAS LES GOSSES...', 'PENSE-TU, ILS PECHENT', 'NON', 'ARRÊTE, ILS PEUVENT NOUS VOIR', 'UNE MONTE!', 'LES ENFANTS... HOP ON RETRE!', 'QUOI?', 'ET VOUS M'EN AVEZ FAIT RATER UN GRAND COMME SA!', 'JE REFUSE D'AVANCER!', 'NE DÉGÉPONS RIEN...'. Signed GUY BROUTY.

MOTS CROISÉS

PROBLEME N° 2131 HORIZONTALEMENT

Word search puzzle grid with clues. Clues include: I. Visite intéressée; Prêt pour le grand jour; II. Fait défaut à l'enfant; abandonne parfois le vieillard; Sont familiarisés très tôt avec la langue maternelle; III. Invitée peu discrète; En usage au pays de Mao; Retiennent l'attention de ceux qui sont portés sur la bagatelle; Prétive; IV. Inquiets de naissance; Souvent tressée par une personne habitée à faire des farces; V. Orientation; IIe; Fortement frappés; VI. Conjonction; Ne présente donc pas à discussion; Tragédie; VII. A des arrivées pénibles et des départs douloureux; Permettent de remédier à certaines imperfections; Symbole; VIII. Suprême refuge du malheureux; Commune; IX. Aveugle parfois, sourd souvent; Demander une certaine tenue; X. Font des effets, à l'occasion; Annonce la fin d'un sacrifice; Département; XI. Se donna du mal; Permettent d'être à la page; Ne résiste donc plus (appelé); XII. Auteur d'écrits légers; Symbole; Ce que la terre reçoit avec le grain qui ne manque pas de piquant; Cité à propos de botte; XIV. On ne peut plus triste; Porte toujours la même robe au vie d'adulte; XV. Aboutit à une concession; Possessif.

Solution du problème n° 2130

Solution for puzzle 2130. Horizontal: I. Nature; Nef (cf. « rose »); II. Amortisseur; III. TBI; R.V.; Au; IV. Ciseaux; V. Blom; VI. Santon; VII. Ld; Gubret; VIII. Emise; IX. Casaca; S.A.; X. Ale (cf. « esprit »); XI. Répulsion. Vertical: I. Naturel; Car; 2. Ume; Orate; 3. Koles; Sep; 4. En; Images; 5. Erva; Numa; 6. Eventée; 7. NT; Alors; Et; 8. Etan; Néca; 9. Feux; Ain.

سكزنا لالجل

SPECTACLES

En v.o. : U.G.C. BIARRITZ CLUNY-ÉCOLES - BONAPARTE VENDÔME; en v.f. : 3 MURAT U.G.C. GOBELINS

C. O'CONNOR E. BORGNINE KAREN BLACK

LA LOI... ET LA PAGAILLE

Un film de IVAN PASSER "On s'amuse : un tour de force qui devrait enthousiasmer tous ceux qui ont fait un triomphe aux Nouveaux Monstres."

PHILIPPE COLLIN ELLE

« LA DÉCOUVERTE DU CORPS HUMAIN »

MUSÉE DE L'HOMME Palais de Chaillot

9 dernières



LE RACINE

SOLEIL DES HYENES Film de Ridha Behi

COLISÉE VO UGC DANTON VO RIO OPÉRA VF GAUMONT RIVE GAUCHE VF CLICHY PATHE VF 3 MURAT VF GAUMONT SUD VF

LE MARLY Enghien - GAUMONT Evry - VELIZY 2 Vélizy



ELYSÉES-LINCOLN - HAUTEFEUILLE - 14-JUILLET-BASTILLE

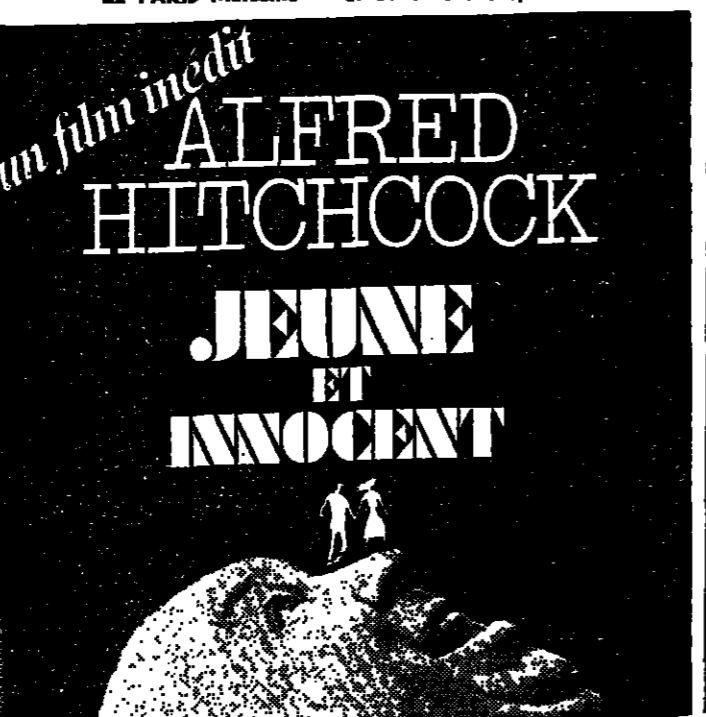

En v.o. : ELYSÉES-LINCOLN - HAUTEFEUILLE - QUINTETTE - 14-JUILLET-BASTILLE

En v.o. : ELYSÉES-LINCOLN - HAUTEFEUILLE - QUINTETTE - 14-JUILLET-BASTILLE

LES YEUX BANDÉS Carlos Saura

théâtres

Les salles subventionnées et municipales

Opéra, 20 h. : Madame Butterfly

Les autres salles

Aire libre, 20 h. : La Traviata

Les concerts

Les théâtres de banlieue

Festival estival

Jazz, pop, rock et folk

La danse

cinémas

Les films marqués (*) sont interdits

La Cinémathèque

Les exclusivités

Les films nouveaux

STUDIO des URSLINES

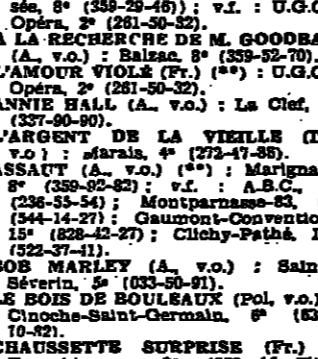

En v.o. : ELYSÉES-LINCOLN - HAUTEFEUILLE - QUINTETTE - 14-JUILLET-BASTILLE

Pour tous renseignements concernant l'ensemble des programmes ou des salles - LE MONDE INFORMATIONS SPECTACLES - 704.70.20 (lignes groupées) et 727.42.34

Vendredi 21 juillet

INTERIEUR D'UN COUVENT (Il.)

LES NOUVEAUX MONSTRES (Il.)

LA PETITE (A. v.o.)

RETOUR (A. v.o.)

REVE DE SINGE (Il. v. angl.)

LES ROUTES DU SUD (Fr.)

LES SEPT CITES D'ATLANTIS (A. v.o.)

UN FAPILLON SUR L'EPAULE (Fr.)

VIOLETTE NOZIERE (Fr.)

LES VIEUX BANDES (Esp. v.o.)

LES SURVIVANTS DE LA FIN DU MONDE (A. v.o.)

LES SEPT CITES D'ATLANTIS (A. v.o.)

LES VIEUX BANDES (Esp. v.o.)

AMERICAN GRAFFITI (A. v.o.)

L'ARNAQUE (A. v.o.)

MONTE-CARLO (vo) - IMPÉRIAL PATHÉ - GAUMONT CONVENTION - QUINTETTE (vo) - STUDIO RASPAIL (vo) NATION - OLYMPIC ENTREPOT - TRICYCLE Asnières PARYL-2

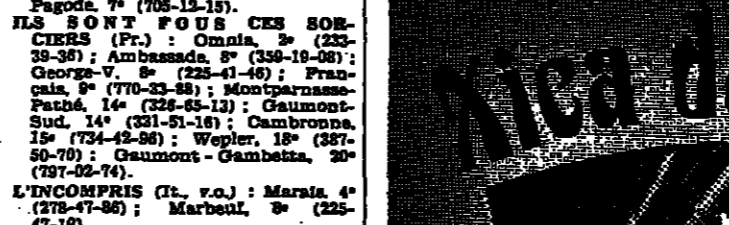

CONCORDE PATHÉ - FRANÇAIS-2 - MONTPARNASSE PATHÉ SAINT-AMBROISE - BUXY Boussy-Saint-Antoine

VIOLETTE NOZIERE UN FILM DE CLAUDE CHABROL

ISABELLE HÜPPERT Prix d'Interprétation Féminine CANNES 78

Interdit aux moins de 13 ans.

سكزا من الالجل

IONS
A PROPOS DE...
circulaire sur le défrichement
la forêt méditerranéenne
hors feu

CONJONCTURE
Après le patronat, l'INSEE prévoit une rentrée difficile

La rentrée sera difficile, plus difficile peut-être qu'on ne le croyait jusqu'ici. Aux compressions d'effectifs annoncées, vont venir s'ajouter les problèmes provoqués par un ralentissement de l'activité économique. Coup sur coup, le Conseil national du patronat français et l'Institut de la statistique vien-

ment de publier leur analyse de la situation économique. Leurs analyses sont très semblables : patrons et statisticiens prévoient un ralentissement de la croissance est été, provoqué non par l'environnement international, mais par un affaiblissement de la consommation des ménages.
Convergences...
détaillée et précise pour qu'on s'y attende. La demande des familles avait très fortement progressé au printemps (+ 1,7 % au deuxième trimestre par rapport au premier trimestre, soit un rythme annuel de presque 7 %) alors même que baissait légèrement le pouvoir d'achat des salariés (1). Cette augmentation...

AUTOMOBILE
DEUX SIX-CYLINDRES DE PRESTIGE
Opel Senator et Monza : les «belles européennes»

Les Opel Senator et Monza seront commercialisées en septembre, avant le Salon de Paris. Modèles de prestige de la filiale allemande de General Motors, elles combinent le «crème» laissé par la Diplomat, dont la production a cessé en mai 1977. Avec la Commodore, dont une version nouvelle apparaîtra à l'automne, elles doivent occuper une place importante sur le marché européen des six cylindres de haut de gamme (1).
Les personnes menues devront s'abstenir : bien qu'elles satisfassent l'œil par leurs volumes harmonieux, les Senator et Monza sont élégantes mais surdimensionnées. Pas à l'américaine où seuls les capots impressionnent. Ici tout est vaste, sièges, coffre ou tableau de bord, et il faut se savoir «importants» pour apprécier ces habitacles où les petites tailles ne seront pas à leur avantage.
La Senator est une berline classique, bien dessinée, dont la ligne rappelle la Rekord. Sa propulsion est classique, mais sa suspension à quatre roues indépendantes l'est beaucoup moins : le pont De Dion de la Diplomat a été abandonné au profit de bras transversaux (en «V») et d'une traverse de réaction. Des ressorts hélicoïdaux à diamètre variable (en double côté) étreignent aux apices de se heurter en compression. Il en résulte un confort vraiment appréciable à l'arrière. La tenue de route n'est pas critique.

AFFAIRES
UNE FIRME AMÉRICAINE INSTALLERA UNE USINE A QUIMPER

Quimper. — La Société Fleetguard, premier fabricant nord-américain de filtres pour moteurs Diesel, va installer une usine à Quimper. A cet effet, elle a retenu un terrain de 67 000 mètres carrés — dont 20 000 seront couverts dans un premier temps — et envisage un investissement de l'ordre de 50 millions. Cette unité devrait être opérationnelle dans deux ans. Elle sera pilotée à l'initiative de septante ouvriers et, au bout de cinq ans, les besoins s'en feront sentir, sa capacité pourrait être quadruplée. Fleetguard est une filiale du groupe Cummins (vingt-deux mille salariés), premier producteur mondial de moteurs Diesel.

MAISON D'AMEUBLEMENT
et de décoration de 1^{re} classe
à GENEVE (Suisse)
fondée en 1902
cherche PARTENAIRES
pour expansion locale.
Ecrire sous chiffres 200-7221
Annonces Suisses S.A.
rue du Vieux-Billard, 3
1211 GENEVE 4.

Le Monde
Service des Abonnements
5, rue des Mathématiques
75271 PARIS CEDEX 05
C.C.P. 620.20
ABONNEMENTS
3 mois 6 mois 12 mois 18 mois
FRANCE - D.O.M. - T.O.M.
125 F 210 F 345 F 490 F
TOUTS PAYS ÉTRANGERS
PAR VOIE NORMALE
245 F 390 F 525 F 670 F
ETRANGER
(Outre-mer compris)
I. - BELGIQUE-LUXEMBOURG
PAYS-BAS - SUISSE
125 F 210 F 345 F 490 F
II. - TUNISIE
120 F 200 F 330 F 460 F
Par voie aérienne
Extrait sur demande
Les abonnés qui paient par chèque postal (violet) ou par mandat postal (bleu) recevront bien entendu ce chèque à leur demande.
Changements d'adresse
Les abonnés qui envoient leurs lettres ou journaux (doux ou simples) à nos abonnés sont invités à fournir leur demande une semaine au moins avant leur départ.
Joindre la dernière bande d'envoi à toute correspondance.
Veuillez avoir l'obligeance de régler tous les monts progressivement en espèces d'appoint.

DÉSORMAIS RÉALITÉ...
pour votre usage quotidien

l'énergie solaire
CHAUFFAGE
EAU CHAUDE

La domestication de l'énergie solaire n'est plus une utopie, et vous pouvez avoir demain la plus fantastique source d'énergie à votre service.
Rappelons déjà que le chauffage solaire n'est pas directement le fait des rayons solaires, mais l'utilisation directe du rayonnement infrarouge émis par le soleil. Le principe du capteur solaire est de transférer l'énergie calorifique à un fluide caloporteur. Les capteurs ont donc pour mission de réchauffer le fluide circulant dans les absorbeurs et de l'envoyer en stockage avant la distribution aux radiateurs. Il faut savoir que, par période très ensoleillée, la température atteinte dans les capteurs est souvent voisine de 100°. Dans les régions à ensoleillement moyen (1.700 à 1.800 heures annuelles), il faut définir la surface de captage nécessaire selon la moyenne de 1 m2 de capteur pour 10 m3 d'habitat.

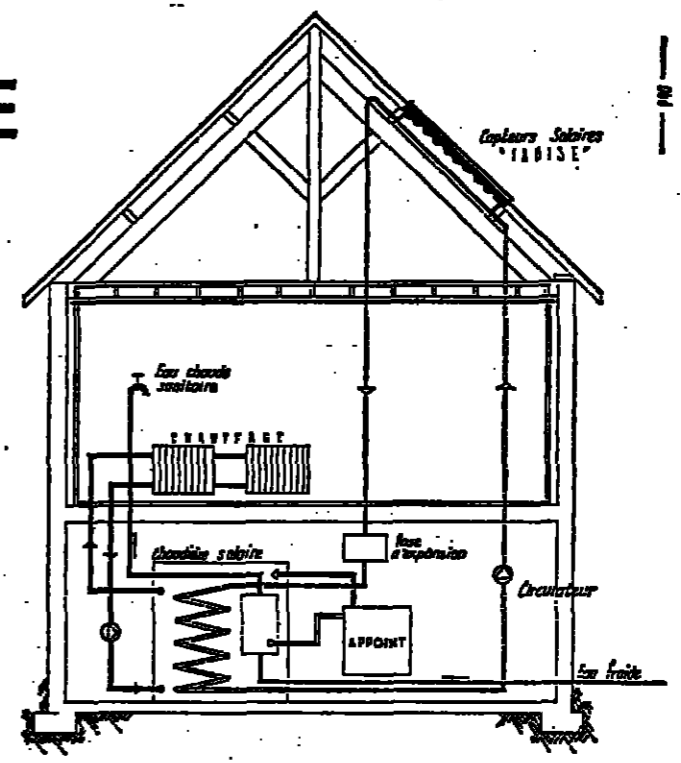

Une surface habitable de 100 m2 avec une hauteur sous plafond de 2,50 m représente 250 m3. Il faudrait donc, en principe, 25 m2 de capteurs. En fonction des zones d'ensoleillement, ces chiffres varient en France de + à - 30 %. L'isolation parfaite de la construction contribue à un meilleur rendement. La chaudière solaire est un élément très important du système, car elle a pour mission principale d'amortir les modulations d'ensoleillement, non seulement diurnes et nocturnes, mais sur plusieurs jours (une semaine environ). Pour assurer cette continuité, on considère que le volume de la chaudière doit être de 100 litres d'eau par mètre carré de capteur. Il est très important aussi que la chaudière soit parfaitement isolée. Un chauffage d'appoint (électrique, gaz, fuel) automatique assure la régularité dans les périodes très nuageuses où la récupération de calories est très faible. Les besoins d'eau chaude sanitaire peuvent être satisfaits par des capteurs de moindre surface. 4 m2 de capteurs suffisent pour chauffer 200 litres d'eau à 60°. Nos capteurs orientables de balcon sont tout à fait adaptés à cette fonction (dessin ci-contre).

économies d'énergie
50 à 67% sur 15 ans

QUI EST LA SERIH ?
« holding » qui regroupe plusieurs sociétés spécialisées dans le chauffage et l'isolation, possédant une expérience de 15 à 30 années. Le département énergie solaire produit des capteurs depuis 10 ans et les derniers modèles sont l'expression d'une technique très évoluée et parfaitement au point. (Agences dans toute la France).

CHAUFFAGE ÉLECTRIQUE PERRIN

Le chauffage électrique Perrin est un chauffage central sans chaudière, ni tuyauterie. Les rayons radiateurs en fonte type « ridoux », aux qualités esthétiques et calorifiques reconnues, sont munis d'un système électrique incorporé. Réglés à un thermostat d'ambiance, ils n'engagent pas une puissance considérable et de ce fait, permettent au niveau de la box d'abonnement EDF une économie annuelle très importante. Dans les appartements anciens, s'installe sans démolition ni dégradation. Pour les résidences neuves, son coût réduit et sa facilité d'installation le rendent particulièrement intéressant car il correspond au confort et à l'esthétique traditionnelle des maisons françaises.

Important aussi que la chaudière soit parfaitement isolée. Un chauffage d'appoint (électrique, gaz, fuel) automatique assure la régularité dans les périodes très nuageuses où la récupération de calories est très faible. Les besoins d'eau chaude sanitaire peuvent être satisfaits par des capteurs de moindre surface. 4 m2 de capteurs suffisent pour chauffer 200 litres d'eau à 60°. Nos capteurs orientables de balcon sont tout à fait adaptés à cette fonction (dessin ci-contre).

POMPES A CHALEUR
La SERIH distribue pour l'Europe une pompe à chaleur américaine en service depuis vingt ans. Actuellement, cette pompe à chaleur couvre 30 % du marché du chauffage aux U.S.A. Accouplée à notre système de chauffage solaire, les économies d'énergie peuvent atteindre 80 %. Inversées, elles s'utilisent pour la climatisation.
Leur efficacité n'est pas altérée par le temps et ils sont garantis 10 ans.
Amortissement. Le coût d'une installation solaire s'amortit entre cinq et dix ans. Ensuite, l'énergie est vraiment gratuite. Si l'on considère l'économie d'énergie, celle-ci est de 50 à 57 % sur quinze ans suivant les régions.

récupérer la chaleur

Le feu de bois dans la cheminée, c'est le rêve de tous. Mais quel dommage de laisser partir une très grande partie des calories, plus qu'il est très possible de les récupérer et d'avoir chaud devant et... derrière. Le récupérateur de chaleur VULCAN est constitué par un foyer et une plaque de cheminée comportant une circulation d'eau interne. Créer un chauffage d'appoint en branchant VULCAN sur des radiateurs indépendants ou le brancher sur un circuit existant, c'est dans tous les cas réaliser une économie de chauffage très substantielle.
Le montage s'effectue en quelques heures, dans n'importe quelle cheminée.
La sécurité est assurée par une soupape de sûreté couplée au manomètre, ou par le vase d'expansion de l'installation existante.

ÉTRANGER

APRÈS LA RENCONTRE DE BONN

Les négociations commerciales de Genève déboucheront-elles sur une limitation des exportations agricoles françaises ?

La France a-t-elle bradé son agriculture lors des négociations commerciales multilatérales de Genève ? Le groupe communiste de l'Assemblée nationale, dans une lettre qu'il vient d'adresser à M. Barre, s'élevé contre les facilités nouvelles apportées aux États-Unis pour leurs exportations dans la C.E.E. et contre les restrictions aux exportations de la Communauté, notamment agricoles, vers ce pays. Le parti communiste, qui parle de « mission nationale », demande « quelles mesures le gouvernement français compte prendre pour ne pas laisser à d'autres — même à la Commission européenne — le soin de parler au nom de la France au cours des négociations qui se poursuivent à Genève ».

« régionale » des marchés, chaque grand pays ou groupe de pays exportateur conservant ses territoires d'actions privilégiés. La Communauté économique européenne a refusé ce « Yalta » du commerce mondial qui gèrerait les ambitions exportatrices des Neuf. Il n'en reste pas moins que le terme « parts équitables » ne rassure pas totalement. Au cours de ces négociations genevoises, les représentants français ont rejeté en bloc le rapport d'orientation, avec l'appui du Danemark, de l'Irlande et de la Grande-Bretagne qui n'en critiquaient que certains aspects. Cela a pas empêché seconde ambigüité — le porte-parole de la Commission des Neuf de le présenter. De là à craindre que la C.E.E. admette de ne pas accorder d'aide à l'exportation (substitution) pour les ventes agricoles vers certains pays pour respecter un certain « équilibre » des marchés, n'y a-t-il pas un intérêt à bloquer sur le seul dossier agricole les négociations commerciales multilatérales ? Il faudra que la C.E.E. tienne compte des rapports de forces internes au Neuf. Ce sont, ce pourrait être un engagement à supprimer ou à limiter les aides aux exportations vers des pays où l'Europe n'est pas ou peu présente. Ou encore sur les fruits et les légumes. Ces concessions, sans effet immédiat limiteraient à terme la conquête de marchés nouveaux, conquête d'autant plus nécessaire pour les fruits et les légumes que l'Espagne, le Portugal et la Grèce rallieront un jour ou l'autre le Marché commun. De surcroît la révision des mé-

GRANDE-BRETAGNE : scepticisme

Londres. — Les conclusions du sommet de Bonn ont été accueillies, en Grande-Bretagne, avec un sentiment où se mêlent le soulagement et la déception et un peu de dépit. Le ton a été donné par la déclaration faite à la Chambre des communes, par le premier ministre, M. James Callaghan. Sans s'étendre outre mesure, le premier ministre s'est borné à affirmer aux parlementaires que le sommet déboucherait sur des « bénéfices concrets » dont il s'attendait à ce que les États-Unis fussent bien gardés de préciser la nature. Assez curieusement, M. Callaghan, pour évaluer son bilan, a fait valoir que la situation était maintenant « bien pire » que lors du précédent sommet tenu, il y a un an, à Londres, et c'est pour cette raison, a-t-il expliqué, que les participants ont accepté de formuler « plus complètement et plus précisément » leurs engagements.

Une situation un peu difficile. Il est vrai que le premier ministre était dans une situation un peu difficile : les statistiques officielles avaient montré un nombre de chômeurs se situant de nouveau au-dessus du million et demi. Il est symptomatique de ce point de vue que les questions qui ont été posées par les députés, à M. Callaghan, aient porté bien davantage sur le chômage et la situation de l'économie britannique, que sur le sommet de Bonn. Le leader de l'opposition conservatrice, M. Margaret Thatcher, sans se montrer explicitement critique, n'en a pas moins dénoncé la similitude du communiqué de Bonn avec ceux des précédents sommets, le même optimisme et finalement la même absence de décisions réelles. Malgré tout, l'impression la plus généralement exprimée, tant dans la presse que dans l'opinion publique est de soulagement. Le sommet, estime-t-on, a eu le mérite de ne pas se clore sur un constat d'échec. Il a permis aux

La hausse de l'or traduit un certain désenchantement

(Suite de la première page) Le moins qu'on puisse dire est que les orientations indiquées par ce que le communiqué officiel de Bonn n'hésite pas à appeler emphatiquement une stratégie « réaliste » par rapport au dollar, ont été accueillies avec un certain scepticisme. Au vu des chiffres que nous avons cités jusqu'à maintenant, la nouvelle hausse intervenue depuis la dernière moitié de l'année 1977 apparaît considérable, surtout si l'on tient compte du fait que chaque mois le Fonds monétaire met en vente un demi-million d'onces environ, à quel rythme depuis le 22 mai dernier, les ventes mensuelles du Trésor américain (300 000 onces). Ces dernières adjudications, se sont faites à des prix record, ce qui semblait indiquer une ferme persistance des cours, un peu déconcertante après la rapide remontée constatée pendant les mois antérieurs.

Faut-il accroître le déficit budgétaire ? C'est ce que le moment d'ajouter encore un déficit budgétaire déjà particulièrement élevé, comme le voudraient Américains et Anglais, pour les raisons du monde, est à remarquer que ce cours atteint jeudi à Zurich (autour de 11 000 F.S. le kilo) était plus bas que le prix enregistré sur cette place au début de cette année (autour de 11 500 F.S.) quand l'or ne valait encore à Londres que 175 dollars l'once. Mais à ce moment-là, le dollar était encore coté à Zurich un peu en dessous de 2 F., alors qu'il vaut actuellement 1,80 F.S. En mars 1977, l'or valait plus cher à Zurich qu'aujourd'hui ; pour le marché suisse, un des plus importants du monde pour le métal précieux, celui-ci n'apparaissait pas encore très cher jusqu'à maintenant.

Notons que le projet monétaire franco-allemand est propre à encourager ce qui est ce qui l'or n'a en réalité jamais quitté la scène internationale, en dépit de sa démonétisation officielle. Le futur Fonds monétaire européen comporterait en effet dans ses réserves de l'or. Notons encore que les Pays-Bas s'approprient avec prudence à réévaluer leur stock métallique. Cela dit, c'est avec beaucoup de prudence qu'il faut interpréter les indications données par la tendance du coût de l'or. Dans les pays, le marché s'est plusieurs fois lourdement trompé, notamment à la fin de l'année 1974, quand il croyait à une liberté rendue après quarante ans aux résidents américains d'acheter et de vendre librement de l'or devant se traduire par une spéculation effrénée (d'où le cours proche de 200 dollars coté à Londres à la fin de 1974). Il

EMPLOI

La société Le Blan s'appête à licencier un tiers de son personnel

Lille. — Numéro un du fil de coton peigné en France, l'entreprise Le Blan et Cie, à Lille, projette de licencier le tiers de son personnel à la rentrée, soit deux cent quatre-vingt-treize salariés sur un effectif de mille trente-six personnes. M. Antoine Le Blan, P.D.G. de la société, en a averti le comité d'entreprise réuni le 20 juillet. Fait inhabituel, M. Le Blan, qui est également président du syndicat patronal du textile et passe dans le Nord pour un patron « social », a réuni une conférence de presse afin d'exposer ce qu'il appelle lui-même le « problème Le Blan ». Spécialisé dans la filature de coton destiné à la bonneterie en France et à l'étranger, la société Le Blan et Cie produit 18 % du fil de coton peigné sur le marché français. L'entreprise a pourvu sans relâche une politique active d'investissement en matériel, notamment pour améliorer sa qualité et son prix de revient. L'outil de production a été modernisé et supporte avantageusement la comparaison avec celui des grandes firmes européennes. C'est d'ailleurs sur argument utilisé immédiatement par les syndicats ouvriers pour affirmer leur opposition aux licenciements.

En 1977, Le Blan et Cie a produit 9 700 tonnes de fil et son chiffre d'affaires hors taxes a atteint 123 882 592 F. « Nous ne serons pas les seuls à licencier dans les mois qui viennent si la politique insistée qui nous est proposée est poursuivie », déclare M. Antoine Le Blan. Le P.-D. G. explique la crise qui frappe de plein fouet son entreprise par la concurrence étrangère et les étrangers. Les Groupements industriels du Marché commun se sont abattus sur ce marché avec des prix de vente inférieurs de 15 % à 20 % aux prix de revient français. Les obligations des sociétés du Marché commun se sont abattues sur ce marché avec des prix de vente inférieurs de 15 % à 20 % aux prix de revient français. Les obligations des sociétés du Marché commun se sont abattues sur ce marché avec des prix de vente inférieurs de 15 % à 20 % aux prix de revient français.

Le C.G.T. estime à 3 milliards le déficit de la Sécurité sociale en 1978. — A partir du 15 septembre, déclare le centrale, le régime général sera en permanence en état d'insuffisance de trésorerie. Le C.G.T. va demander au ministre de la santé et de la famille, notamment la reprise des « charges indues » par le budget de l'Etat.

A Marseille LES SYNDICATS DEMANDENT L'« ÉCLATEMENT » DU GROUPE TERRIN Les trois syndicats, désignés au moment de la mise en règlement judiciaire du groupe marseillais de réparation navale Terrin, demandent l'éclatement du groupe et annoncent pour le mois de septembre une rupture de trésorerie. Ces précisions sont contenues dans une requête adressée au président du tribunal de commerce de Marseille par les trois syndicats pour lui demander de prolonger de deux ou trois mois l'autorisation, accordée le 28 mai dernier et expirant le 2 août prochain, de continuer les activités du groupe.

AVIS FINANCIERS DES SOCIÉTÉS

Table with columns: SOCIÉTÉ D'INVESTISSEMENT A CAPITAL VARIABLE, INDO-VALEURS, SICAV, GESTION RENDEMENT, GESTION SELEK TION FRANCE. Rows include Actif net, Répartition de l'actif, Dividendes, etc.

IMMINDO

Les recettes locatives encaissées par la société au titre du premier semestre se sont élevées à 7 668 440 francs. Ce montant ne comprend pas les indemnités qui seront versées par l'Etat en raison du blocage partiel des loyers en 1978.

LES SICAV DE LA BANQUE ROTHSCHILD

Table with columns: ROTHSCHILD EXPANSION, LAFFITTE RENDEMENT, LAFFITTE TOKYO. Rows include Actions étrangères, Obligations étrangères, Liquidités, etc.

FONCINA

Les loyers acquis pendant les six premiers mois de l'exercice 1978 ont atteint 13 660 233 F (contre 12 570 877 pour la même période de 1977) soit 6 729 109 F au cours du premier trimestre et 6 931 144 F au cours du deuxième trimestre (contre, en 1977, 6 325 628 F et 6 247 989 F respectivement).

Table with columns: PARIS, LONDRES, NOUVELLES DES SOCIÉTÉS. Contains various market data and company news.

BOURSE DE PARIS - 20 JUILLET

Table with columns: VALEURS, Cours, Différence. Lists various stocks and their prices.

VALEURS

Table with columns: VALEURS, Cours, Différence. Lists various stocks and their prices.

مكتبة الأمل

سكروان المال

LES MARCHÉS FINANCIERS

PARIS 20 JUILLET

La hausse reprend

Après avoir consacré quatre séances consécutives à consolider ses positions, le marché de Paris est, jeudi, vigoureusement reparti l'avant et en clôture l'indicateur instantané avait monté de 17 %.

Cette reprise n'a toutefois pas été instantanée, ne survenant qu'au bout d'une demi-heure de cotations. Le mouvement n'en a pas moins rapidement gagné tous les compartiments, favorisant au premier chef le bâtiment, la construction électrique, les gais en général et aussi les pétroles, où Aquitaine s'est distingué avec un gain de 7,1 %.

Les baisses ont été à peu près insignifiantes, moins de dix centimes subissant des pertes égales ou supérieures à 1 %.

Au tour de la corbeille, l'on se perdait un peu en conjectures sur le bon bout de cette hausse qui, un jour de réponse des primes, gagnant de surcroît. De fait, avant l'ouverture, les ordres de ventes étaient assez nombreux, et l'indicateur a affirmé les uns. C'est l'Aquitaine qui a tiré la même période, les autres. Possibles, mais nullement certains. Alors ? Alors, comme l'espiquait un professionnel, c'est la forte résistance du marché, ces derniers jours, qui a déterminé les opérateurs à se porter acquiesces de valeurs françaises. Comme les liquidités sont encore abondantes, pourquoi restreindre au lendemain ce que l'on peut faire le jour même ? L'optimisme ambiant, si est vrai, a peut-être été aussi renforcé par les déclarations du chef de l'Etat sur l'application rapide des accords de Bonn et par la perspective évoquée au C.N.P.F. d'une révolution des bilans à la fin de l'année, la bonne tenue du franc continuant de son côté à jouer un rôle non négligeable. Aux valeurs étrangères, reprises des américaines et des pétroles internationaux. Les mines d'or ont poursuivi leur avance.

Taux du marché monétaire Effets 3 mois 7,5 %

LONDRES

Dans l'attente des déclarations gouvernementales en matière de salaires et de dividendes, le marché marqua le pas vendredi matin. Breveté irrégulier des industriels, l'assomément des pétroles mais bonne tenue des Fonds d'Etat et des mines d'or.

(*) En dollars U.S., net de prime sur le dollar investissement.

Table with columns: VALEURS, CLOTURE 20/7, CHANGEMENTS 21/7. Lists various stocks and their price changes.

NEW-YORK

Plus indécis

Le marché s'est montré nettement plus indécis jeudi, voire nerveux, et après la forte reprise de la veille (+1,70%), l'indice Dow Jones, un moment en hausse de 5 points, a finalement perdu 28 points pour s'établir à 838,82. Le volume des transactions a pourtant encore augmenté, 53,34 millions d'actions ont été échangées, contre 30,85 millions la veille. La participation des investisseurs institutionnels est restée très forte.

Normaux les facteurs techniques qui ont pesé sur la tendance ont été entravés, — les craintes de nouvelles spéculations, les dimanches de la semaine ont été à l'origine de la baisse de 5 points, 9,1/2, voire 9,1/2, sentiment de la masse monétaire au cours de la semaine écoulée le 12 juillet n'a pu empêcher la hausse de 22 points, l'annonce de cette réduction n'a eu lieu qu'après la séance.

Table with columns: VALEURS, COURS 19/7, CHANGEMENTS 20/7. Lists various stocks and their price changes.

COURS DU DOLLAR A TOKYO

Table showing exchange rates for the Dollar in Tokyo.

INDICES QUOTIDIENS

Table showing daily indices for various markets.

BOURSE DE PARIS - 20 JUILLET - COMPTANT

Large table of stock prices for the Paris stock exchange on July 20, 1978.

VALEURS

Large table of international stock prices and market data.

MARCHÉ A TERME

Table of forward market data for various commodities and currencies.

MARCHÉ A TERME

Table of forward market data for various commodities and currencies.

COTE DES CHANGES

Table of exchange rates for various currencies.

MARCHÉ LIBRE DE L'OR

Table of gold market prices and exchange rates.

